

СЕРИЯ MC2100 КРАТКОЕ РУКОВОДСТВО

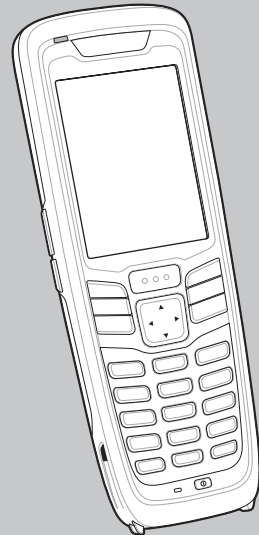

ФУНКЦИИ

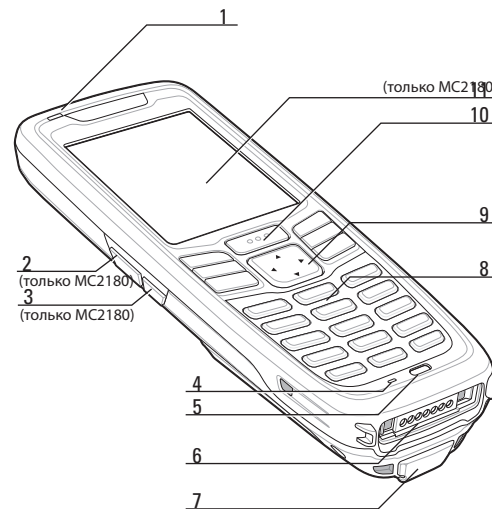

- | | |
|--|---|
| 1 Светодиодный индикатор | 7 Порт питания |
| 2 Кнопка увеличения громкости (по умолчанию) – программируемая | 8 Клавиатура |
| 3 Кнопка уменьшения громкости (по умолчанию) – программируемая | 9 Навигация |
| 4 Микрофон | 10 Кнопка сканирования |
| 5 Кнопка питания | 11 Сенсорный экран (с защитной пленкой) |
| 6 Разъем ввода/вывода | |

Примечание.

- Для «горячей» перезагрузки устройства MC21XX нажмите кнопку питания и удерживайте ее нажатой в течение пяти (5) секунд.
- Для «холодной» перезагрузки устройства MC21XX:

1. Нажмите кнопку питания, чтобы приостановить работу устройства MC21XX. Появится окно **PowerKey Action** (Действие кнопки питания).
2. Выберите **Safe Battery Swap** (Безопасная замена батареи).
3. Подождите, пока светодиодный индикатор не



Светодиодные уведомления

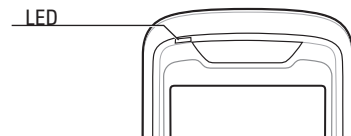

Состояние зарядки

- Постоянный зеленый: полностью заряжено
- Мигающий оранжевый: идет зарядка
- Быстро мигающий оранжевый: ошибка зарядки

Состояние считывания данных

- Красный: идет сканирование
- Зеленый: успешное декодирование

НАЧАЛО РАБОТЫ

1 Установка карты microSD

1. Сдвиньте крышку гнезда карты вниз, чтобы разблокировать ее.
2. Поднимите крышку.
3. Поместите карту microSD в гнездо контактами вниз.

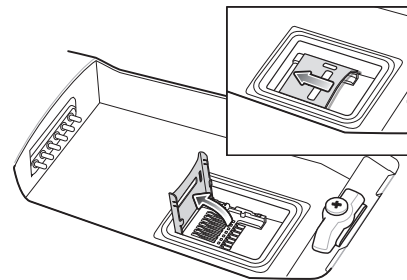

ПРИМЕЧАНИЕ

Правильное расположение карты microSD – контакты карты (золоченая поверхность) направлены вниз.

4. Опустите крышку.
5. Сдвиньте крышку гнезда карты вверх, чтобы заблокировать ее.

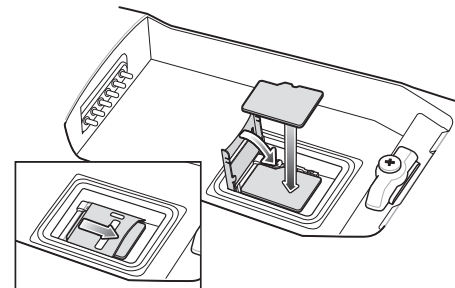

Инструкции по смене карты microSD см. в руководстве пользователя устройства серии MC2100.

2 Установка аккумулятора

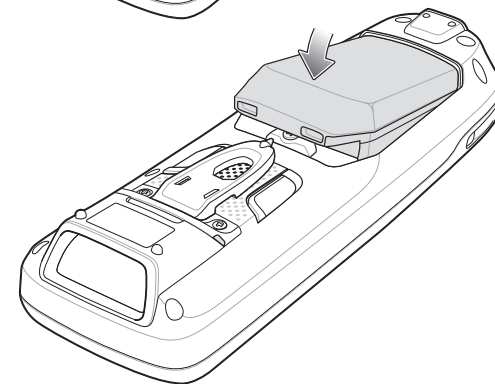
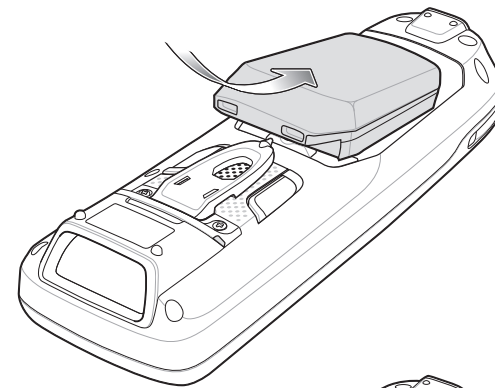

3 Зарядка MC21XX



Источник питания

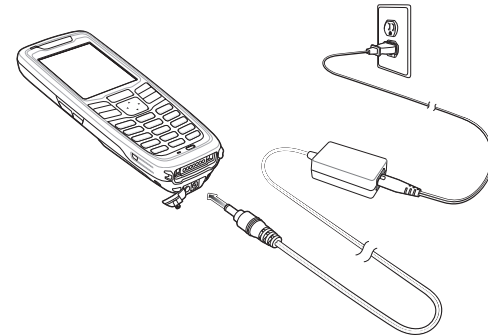

Подставка для USB/зарядки с одним отсеком

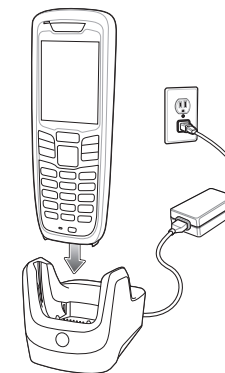

* Рекомендуется перед первым использованием устройства заряжать его в течение 24 часов, чтобы полностью зарядился

4 Зарядка аккумулятора

Зарядное устройство на четыре аккумулятора

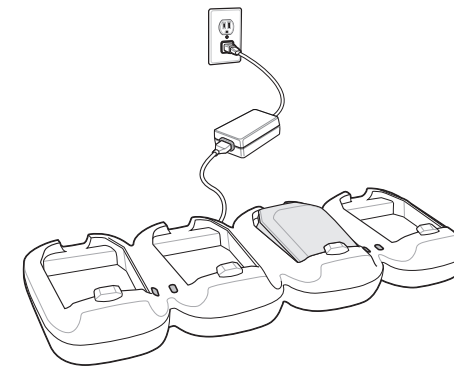

Состояние зарядки

- Постоянный зеленый: полностью заряжено
- Мигающий оранжевый: идет зарядка
- Быстро мигающий оранжевый: ошибка зарядки

ИЗВЛЕЧЕНИЕ АККУМУЛЯТОРА

1. Нажмите кнопку питания, чтобы приостановить работу устройства MC21XX. Появится окно **PowerKey Action** (Действие кнопки питания).
2. Выберите **Safe Battery Swap** (Безопасная замена аккумулятора).
3. Подождите, пока светодиодный индикатор не загорится красным и не выключится.
4. Большими пальцами сдвиньте два фиксатора аккумулятора вверх. Аккумулятор слегка выдвинется из устройства.
5. Выньте аккумулятор.

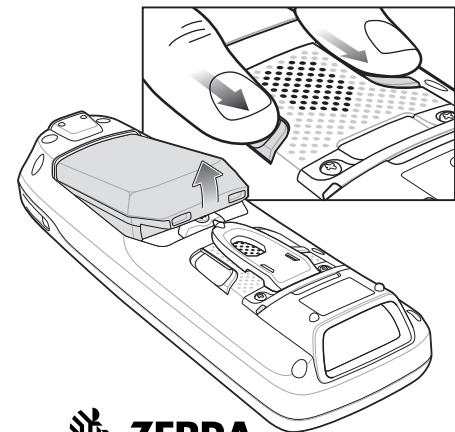

Zebra Technologies Corporation
Lincolnshire, IL U.S.A.

Zebra и рисунок головы зебры являются зарегистрированными товарными знаками ZIH Corp. Логотип Symbol является зарегистрированным товарным знаком Symbol Technologies, Inc., компании Zebra Technologies.
© 2015 Symbol Technologies, Inc.



72-155017-02RU Версия А – февраль 2015

СЕРИЯ MC21XX

КРАТКОЕ РУКОВОДСТВО

СВЯЗЬ

1 Установка ActiveSync®

Загрузите приложение ActiveSync® 4.5 или более поздней версии с сайта <http://www.microsoft.com> и следуйте инструкциям по установке ActiveSync на компьютере.

2 Подключение к ПК

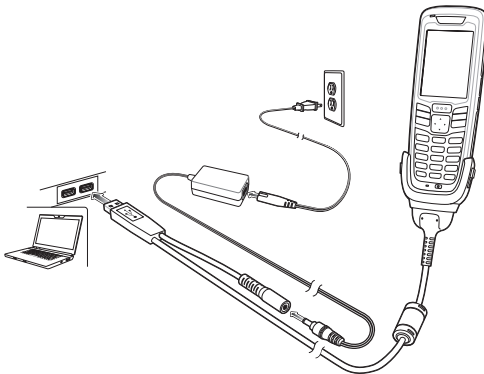

3 Установка связи

Следуйте экранному инструкциям ActiveSync, чтобы установить связь между MC21XX и компьютером.

Дополнительную информацию можно найти на сайте <http://www.zebra.com/mc2100>

АКСЕССУАРИЫ

Защитная экранная пленка



Компания Zebra рекомендует использовать защитную пленку для снижения износа экрана. Защитная экранная пленка улучшает рабочие характеристики и увеличивает срок службы сенсорных экранов.
Преимущества:

- Защита от царапин
- Увеличение срока службы сенсорной поверхности
- Защита от истирания и воздействия химических веществ
- Уменьшение бликов
- Экран устройства выглядит как новый
- Быстрое и удобное применение

Если защитная пленка не используется, возможны ограничения гарантийного обслуживания.

Устройство MC21XX поставляется с защитной экранной пленкой. За дополнительной информацией обращайтесь к местному менеджеру по работе с клиентами или в компанию Zebra

Зарядная USB-подставка на одно устройство

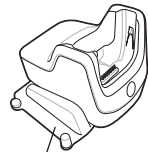

Стыковочный адаптер



Зарядное устройство на четыре аккумулятора

Подставка для зарядки на 4 устройства Ethernet-подставка на 4 устройства

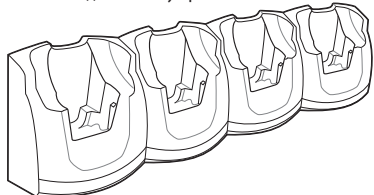

Чехол



Кабель адаптера модема

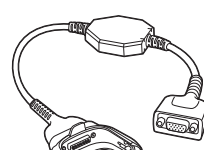

Наручный ремешок

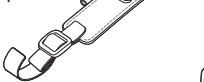

USB-кабель для ActiveSync/зарядки

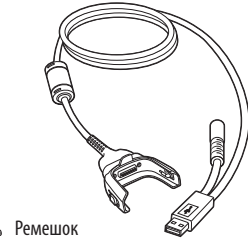

Ремешок

Крепление ремешка

1. Проденьте концы обоих ремешков сквозь планку для наручного ремешка.
2. Проденьте конец толстого ремешка сквозь пряжку.
3. Проденьте конец тонкого ремешка сквозь пряжку.
4. Проденьте одну петлю шнурка в отверстие мини-стилуса.
5. Проденьте другой конец шнурка сквозь петлю.
6. Проденьте конец шнурка сквозь отверстие в планке для наручного ремешка.
7. Проденьте мини-стилус сквозь петлю шнурка.

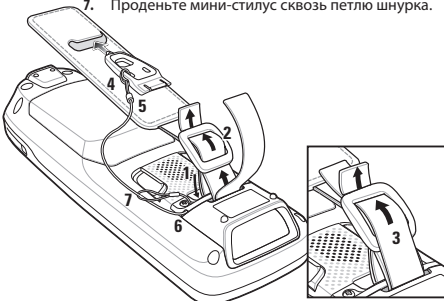

КРЕПЛЕНИЕ НАРУЧНОГО РЕМЕШКА

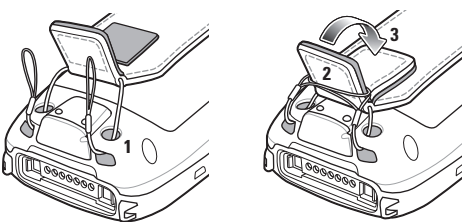

1. Проденьте обе петли через два крепежных отверстия.
2. Накиньте петли на язычок ремешка.
3. Опустите язычок и зафиксируйте.
4. Проденьте концы обоих ремешков сквозь планку для наручного ремешка.
5. Проденьте конец толстого ремешка сквозь пряжку.
6. Проденьте конец тонкого ремешка сквозь пряжку.
7. Проденьте одну петлю шнурка в отверстие мини-стилуса.
8. Проденьте другой конец шнурка сквозь петлю.
9. Проденьте конец шнурка сквозь отверстие в планке для наручного ремешка.
10. Проденьте мини-стилус сквозь петлю шнурка.

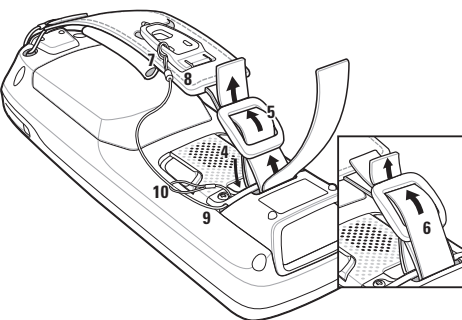

СЧИТЫВАНИЕ ДАННЫХ

Сканирование

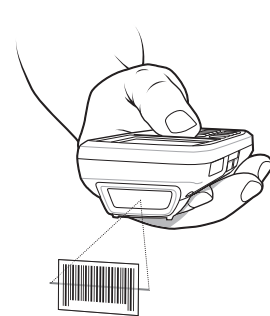

Лазерное/линейное сканирование



Имидж-сканирование



СОВЕТЫ ПО ЭРГОНОМИКЕ

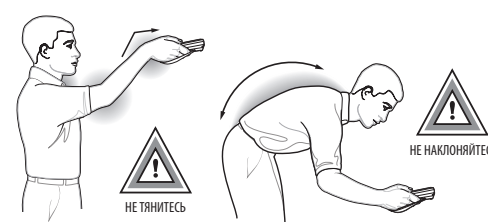

НЕ ТЯНИТЕСЬ

НЕ НАКЛОНЯЙТЕСЬ

ИЗБЕГАЙТЕ ЧРЕЗМЕРНОГО СГИБАНИЯ КИСТИ

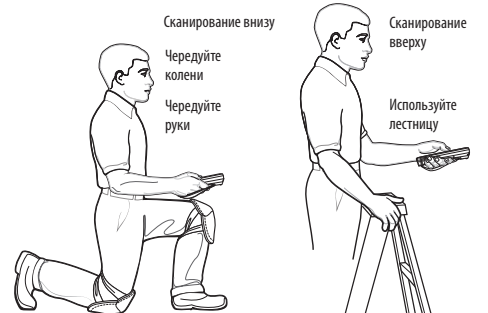
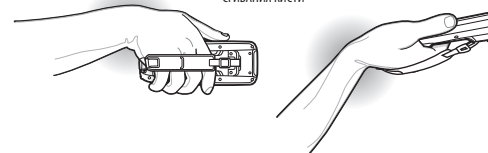

Сканирование вниз

Чередуйте колени

Чередуйте руки

Сканирование вверх

Используйте лестницу

Рекомендуется делать перерывы и чередовать выполняемые задания.